



FREEZER
Instruction Booklet

ФРИЗЕР
Инструкции за употреба

AT-1005

Index

BEFORE USING THE APPLIANCE	2
General warnings	2
Old and out-of-order fridges or freezer	4
Safety warnings	4
Installing and operating your freezer	5
Before using your freezer	6
THE VARIOUS FUNCTION AND POSSIBILITIES	6
Thermostat setting	6
Making Ice cubes	6
Plastic scraper	7
Warnings for temperature settings	7
ARRANGING FOOD IN THE APPLIANCE	7
CLEANING AND MAINTENANCE	8
Defrosting the Freezer compartment	9
TRANSPORTATION AND CHANGING OF INSTALLATION POSITION	10
Repositioning the door	10
BEFORE CALLING YOUR AFTER SALES SERVICE	10
Tips for saving energy	11
THE PARTS OF THE APPLIANCE AND THE COMPARTMENT	12

PART- 1. BEFORE USING THE APPLIANCE

General warnings

WARNING: Keep ventilation openings, in the appliance enclosure or in the built-in structure, clear of obstruction.

WARNING: Do not use mechanical devices or other means to accelerate the defrosting process, other than those recommended by the manufacturer.

WARNING: Do not use electrical appliances inside the food storage compartments of the appliance, unless they are of the type recommended by the manufacturer.

WARNING: Do not damage the refrigerant circuit.

WARNING: In order to avoid any hazards resulting from the instability of the appliance, it must be fixed in accordance with the following instructions:

- If your appliance uses R600a as a refrigerant (this information will be provided on the label of the cooler) you should take care during transportation and installation to prevent the cooler elements from being damaged. R600a is an environmentally friendly and natural gas, but it is explosive. In the event of a leak due to damage of the cooler elements, move your fridge away from open flames or heat sources and ventilate the room where the appliance is located for a few minutes.
- While carrying and positioning the fridge, do not damage the cooler gas circuit.
- Do not store explosive substances such as aerosol cans with a flammable propellant in this appliance.
- This appliance is intended to be used in household and domestic applications such as:
 - staff kitchen areas in shops, offices and other working environments.

- farm houses and by clients in hotels, motels and other residential type environments.
- bed and breakfast type environments;
- catering and similar non-retail applications.
- If the socket does not match the refrigerator plug, it must be replaced by the manufacturer, a service agent or similarly qualified persons in order to avoid a hazard.
- A specially grounded plug has been connected to the power cable of your refrigerator. This plug should be used with a specially grounded socket of 16 amperes. If there is no such socket in your house, please have one installed by an authorised electrician.
- This appliance can be used by children aged from 8 years and above and persons with reduced physical, sensory or mental capabilities or lack of experience and knowledge if they have been given supervision or instruction concerning use of the appliance in a safe way and understand the hazards involved. Children shall not play with the appliance. Cleaning and user maintenance shall not be made by children without supervision.
- If the supply cord is damaged, it must be replaced by the manufacturer, an authorised service agent or similar qualified persons, in order to avoid a hazard.
- This appliance is not intended for use at altitudes exceeding 2000 m.

Old and out-of-order fridges or freezer

- If your old fridge has a lock, break or remove the lock before discarding it, because children may get trapped inside it and may cause an accident.
- Old fridges and freezers may contain isolation material and refrigerant with CFC or HFC. Therefore, take care not to harm environment when you are discarding your old fridges.
- Please ask your municipal authority about the disposal of the WEEE reuse, recycle and recovery purposes.

Notes:

- Please read the instruction manual carefully before installing and using your appliance. **We are not responsible for the damage occurred due to misuse.**
- Follow all instructions on your appliance and instruction manual, and keep this manual in a safe place to resolve the problems that may occur in the future.
- This appliance is produced to be used in homes and it can only be used in domestic environments and for the specified purposes. It is not suitable for commercial or common use. Such use will cause the guarantee of the appliance to be cancelled and our company will not be responsible for losses incurred.

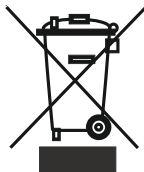

The above mark is in compliance with the Waste Electrical and Electronic Equipment Directive 2002/96/EC (WEEE). The mark indicates the requirement NOT to dispose the equipment including any spent or discarded batteries as unsorted municipal waste, but use the return and collection systems available. If the batteries or accumulators included with this equipment display the chemical symbol Hg, Cd, or Pb, then it means that the battery has a heavy metal content of more than 0.0005% Mercury, or more than 0.002% Cadmium or more than, 0.004% Lead.

Safety warnings

- Do not connect your freezer to the mains electricity supply using an extension lead.
- Do not plug in damaged, torn or old plugs.
- Do not pull, bend or damage the cord.



- This appliance is designed for use by adults, do not allow children to play with the appliance or let them hang off the door.
- Never touch the power cord/plug with wet hands as this could cause a short circuit or electric shock.
- Do not place glass bottles or beverage cans in the ice-making compartment as they can burst as the contents freeze.
- Do not place explosive or flammable material in your freezer. Place drinks with high alcohol content vertically in the freezer and make sure that their tops are tightly closed.



- When removing ice from the ice-making compartment, do not touch it. Ice may cause frost burns and/or cuts.
- Do not touch frozen goods with wet hands. Do not eat ice-cream or ice cubes immediately after you have taken them out of the ice-making compartment.
- Do not re-freeze frozen goods after they have melted. This may cause health issues such as food poisoning.
- Do not cover the body or top of freezer with lace. This affects the performance of your freezer.
- Secure any accessories in the freezer during transportation to prevent damage to the accessories.



Installing and operating your freezer

Before starting to use your freezer, you should pay attention to the following points:

- The operating voltage for your freezer is 220-240 V at 50Hz.
- We do not accept responsibility for any damages that occur due to ungrounded usage.
- Place your freezer where it will not be exposed to direct sunlight.
- Your appliance should be at least 50 cm away from stoves, gas ovens and heater cores, and at least 5 cm away from electrical ovens.
- Your freezer should never be used outdoors or exposed to rain.
- When your freezer is placed next to a deep freezer, there should be at least 2 cm between them to prevent humidity forming on the outer surface.
- Do not place heavy items on the appliance.
- Do not place anything on your freezer, and install your freezer in a suitable place so that at least 15 cm of free space is available above it.
- Use the adjustable front legs to make sure your appliance is level and stable. You can adjust the legs by turning them in either direction. This should be done before placing food in the freezer.
- Before using your freezer, wipe all parts with a solution of warm water and a teaspoon of sodium bicarbonate, then rinse with clean water and dry. Place all parts in the freezer after cleaning.
- Install the plastic distance guide (the part with black vanes at the rear) by turning it 90° (as shown in the figure) to prevent the condenser from touching the wall.
- The freezer should be placed against a wall with a free space not exceeding 75 mm.

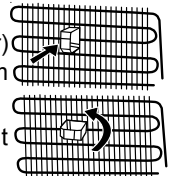

Before using your freezer

- When using your freezer for the first time, or after transportation, keep it in an upright position for at least 3 hours before plugging into the mains. This allows efficient operation and prevents damage to the compressor.
- Your freezer may have a smell when it is operated for the first time. This is normal and the smell will fade away when your freezer starts to cool.

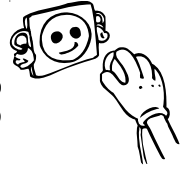

PART-2. THE VARIOUS FUNCTION AND POSSIBILITIES

Thermostat setting

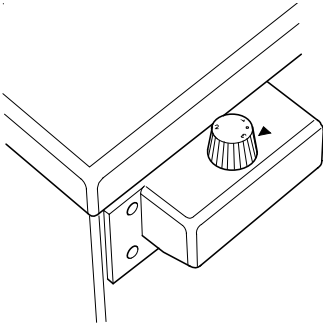

The freezer thermostat automatically regulates the inside temperature of the compartments. By rotating the knob from position 1 to 3, colder temperatures can be obtained.

Important note: Do not try to rotate knob beyond 1 position it will stop your appliance.

Freezer Thermostat Setting;

- 1 : For short-term storage of food in the freezer compartment, you can set the knob between minimum and medium position.
- 2 : For long-term storage of food in the freezer compartment, you can set knob to medium position.
- 3 : Maximum cooling position. The appliance will work longer.

Note that: *The ambient temperature, temperature of the freshly stored food and how often the door is opened, all affect the temperature in the freezer. If required, change the temperature setting.*

Making Ice cubes

Ice tray

- Fill the ice tray with water and place in the freezer compartment.
- After the water has completely turned into ice, you can twist the tray as shown below to remove the ice cubes.

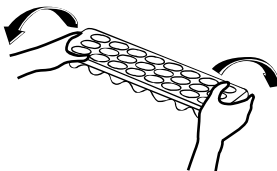
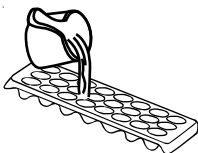

Plastic scraper

After a period of time frost will build up in certain areas in the freezer compartment. The frost accumulated in the freezer should be removed periodically. Use the plastic scraper provided if necessary. Do not use sharp metal objects for this operation. They could puncture the refrigerator circuit and cause irreparable damage to the unit.

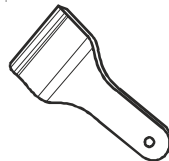

Warnings for temperature settings

- Do not pass to another adjustment before completing an adjustment.
- The ambient temperature, temperature of the freshly stored food and how often the door is opened, affects the temperature in the freezer. If required, change the temperature setting.
- It is not recommended that you operate your freezer in environments colder than 10°C .
- The temperature setting should be set by taking into consideration how often the freezer door is opened and closed, how much food is stored in the freezer and the environment in which and the positioning of the appliance.
- We recommend that when first using the freezer it should be left running for 24 hours uninterrupted to ensure it is completely cooled. Do not open the freezer door, or put food inside for this period.
- Your freezer has a 5 minute built in delay function, designed to prevent damage to the compressor. When power is applied to your freezer, it will begin to operate normally after 5 minutes.
- Your freezer is designed to operate in the ambient temperature intervals stated in the standards, according to the climate class stated in the information label. It is not recommended that your freezer is operated in the environments which are out of the stated temperature intervals in terms of cooling efficiency.

This appliance is designed for use at an ambient temperature within the 16°C - 43°C range.

Climate Class	Ambient Temperature (°C)
T	Between 16 and 43 (°C)
ST	Between 16 and 38 (°C)
N	Between 16 and 32 (°C)
SN	Between 10 and 32 (°C)

PART- 3.

ARRANGING FOOD IN THE APPLIANCE

- The freezer compartment is used for freezing fresh food, for storing frozen foods for the period of time indicated on packaging and for making ice cubes.
- Do not put fresh and warm food next to frozen food as it can thaw the frozen food.
- While freezing fresh foods (i.e. meat, fish and mincemeat) divide them in portions you will use in a single serving.
- For storing frozen foods, the instructions shown on frozen food packages should always be followed carefully. If no information is provided, food should not be stored for more than 3 months from the purchased date.
- When buying frozen food ensure that these have been frozen at suitable temperatures and that the packing is intact.

- Frozen food should be transported in appropriate containers to maintain the quality of the food and should be returned to the freezing surfaces of the unit in the shortest possible time.
- If a package of frozen food shows the sign of humidity and abnormal swelling it is probable that it has been previously stored at an unsuitable temperature and that the contents have deteriorated.
- The storage life of frozen foods depends on the room temperature, thermostat setting, how often the door is opened, the type of food and the length of time required to transport the product from the shop to your home. Always follow the instructions printed on the packaging and never exceed the maximum storage life indicated.
- Use the fast freezing shelf to freeze home cooking (and any other food which needs to be frozen quickly) more quickly because of the freezing shelf's greater freezing power. Fast freezing shelves are the bottom drawers of the freezer compartment (see page 12).
- **While freezing food** use the bottom drawer.

PART-4. CLEANING AND MAINTENANCE

- **Disconnect the unit from the power supply before cleaning.**

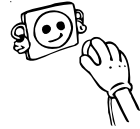

- Do not clean the appliance by pouring water.

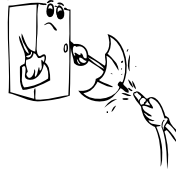

- Make sure that no water enters the lamp housing and other electrical components.
- The refrigerator should be cleaned periodically using a solution of bicarbonate of soda and lukewarm water.

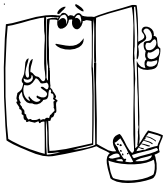
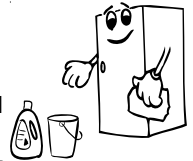

- Clean the accessories separately with soap and water
Do not clean them in the dishwasher.



- Do not use abrasive products, detergents or soaps. After washing, rinse with clean water and dry carefully. When you have finished cleaning, reconnect the plug to the mains supply with dry hands.

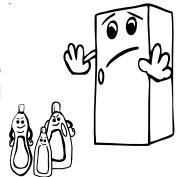

- Clean the condenser with a broom at least twice a year. This will help you to save on energy costs and increase productivity.

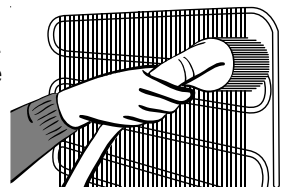

THE POWER SUPPLY MUST BE DISCONNECTED.

Defrosting the Freezer compartment

- Small amounts of frost will accumulate inside the freezer, depending upon the length of time for which the door is left open or the amount of moisture introduced. It is essential to ensure that no frost or ice is allowed to form in places where it will affect the close fitting of the door seal. This might allow air to penetrate the cabinet, encouraging continuous running of the compressor. Thin frost formation is quite soft and can be removed with a brush or plastic scraper. Do not use metal or sharp scrapers, mechanical devices or other means to accelerate the defrosting process. Remove all dislodged frost from the cabinet floor. It is not necessary to switch off the appliance for the removal of thin frost.
- For the removal of heavy ice deposits, disconnect the appliance from the mains supply and empty the contents into cardboard boxes and wrap in thick blankets or layers of paper to keep cold. Defrosting will be most effective if carried out when the freezer is nearly empty and should be carried out as quickly as possible to prevent undue increase in temperature of the contents.
- Do not use metal or sharp scrapers, mechanical devices or other means to accelerate the defrosting process. An increase in temperature of frozen food during defrosting will shorten the storage life. If the contents are well wrapped and placed in a cool area they should keep for several hours.
- Dry the inside of the compartment with a sponge or a clean cloth.
- To accelerate the defrosting process, place one or more bowls of warm water in the freezer compartment.
- Examine the contents when replacing them in the freezer and if some of the packages have thawed out they should be eaten within 24hours, or be cooked and re-frozen.
- After defrosting has finished, clean the inside of the appliance with a solution of warm water with a little bicarbonate of soda and then dry thoroughly. Wash all removable parts in the same way and reassemble. Reconnect the appliance to the mains supply and leave for 2 to 3 hours on setting number 3 before introducing the food back into the freezer.

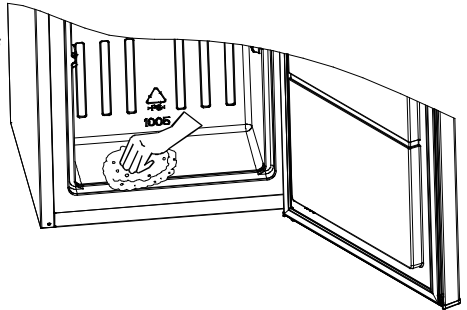

PART- 5.

TRANSPORTATION AND CHANGING OF INSTALLATION POSITION

Transportation and changing of Installation position

- The original packages and foamed polystyrene (PS) can be retained if required.
- During transportation, the appliance should be secured with a wide string or a strong rope. The instructions written on the corrugated box must be followed while transporting.
- Before transporting or changing the installation position, all the moving objects (ie, drawer, Ice trays, ...) should be taken out or fixed with bands in order to prevent them from getting damaged.

Carry your freezer in the upright position.

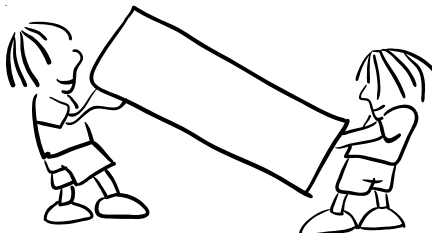

Repositioning the door

- It is not possible to change the opening direction of your freezer door, if the door handles on your freezer are installed from the front surface of the door.
- It is possible to change the opening direction of the door on models without any handles.
- If the door opening direction of your freezer may be changed, you should contact the nearest Authorised Service to have the opening direction changed.

PART- 6.

BEFORE CALLING YOUR AFTER SALES SERVICE

If your refrigerator is not operating as expected, check the solutions listed below before calling an electrician or the after sales service..

What to do if your appliance does not operate:

Check that:

- Your freezer is plugged in and switched on,
- The mains switch in your home is not switched off,
- The thermostat setting is in the “•” position,
- The socket is no longer functioning. To check this, plug in an appliance that you know is working into the same socket.

What to do if your appliance performs poorly:

Check that:

- You have not overloaded the appliance,
- The freezer thermostat setting is in the “1” position (if so set the thermostat dial to a suitable value),
- The door is closed properly,
- There is no dust on the condenser,
- There is enough space for air circulation at the rear and side of the appliance.

If there is noise;

The cooling gas which circulates in the cooling circuit may make a slight noise (bubbling sound) even when the compressor is not running. This is normal. If these sounds are different check that:

- The appliance is well levelled,
- Nothing is touching the rear,
- Nothing on or in the appliance is vibrating.

Recommendations

- If the appliance is not used for long time (for example during holidays) defrost and clean the refrigerator, leaving the door open to prevent the formation of mildew and smell.
- To stop the appliance completely, unplug it at the mains socket (for cleaning and when the doors are left open).
- If the problem persists after you have followed all the instructions above, please consult the nearest Authorised Service.
- The appliance you have purchased is designed for home type use and can be used only at home and for the stated purposes. It is not suitable for commercial or common use. If the consumer use the appliance in a way that does not comply with these features, we emphasise that the producer and the dealer shall not be responsible for any repair or failure within the guarantee period.

Tips for saving energy

- 1-Install the appliance in a cool, well ventilated room , but not in direct sunlight and not near a heat source (radiator, cooker.. etc). Otherwise use an insulating plate.
- 2-Allow warm food and drinks to cool down outside the appliance.
- 3-Cover drinks or other liquids when placing them in the appliance Otherwise humidity increases in the appliance. Therefore, the working time gets longer. Also covering drinks and other liquids helps to preserve smell and taste.
- 4-Try to avoid keeping the doors open for long periods or opening the doors too frequently as warm air will enter the cabinet and cause the compressor to switch on unnecessarily often.
- 5-Keep the covers of the different temperature compartments (crisper, chiller ...etc) closed
- 6-Door gasket must be clean and pliable. Replace gaskets if worn.

PART-7.

THE PARTS OF THE APPLIANCE AND THE COMPARTMENT

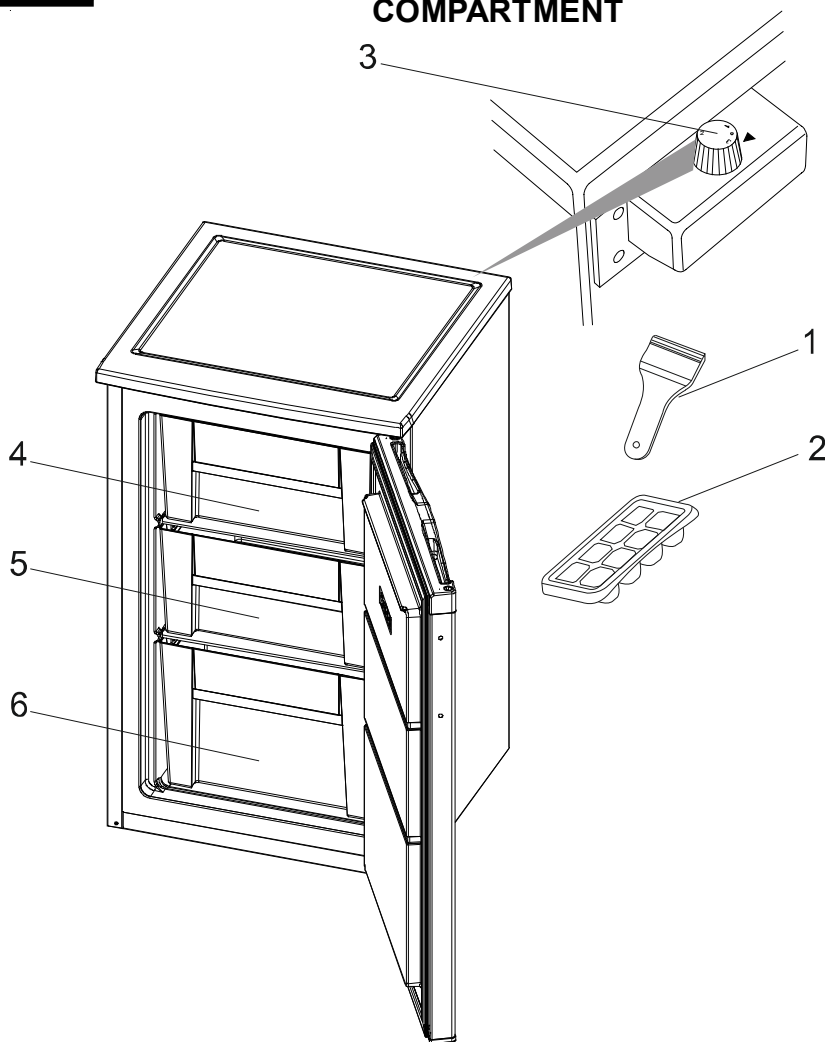

This presentation is only for information about the parts of the appliance.
Parts may vary according to the appliance model.

1. Plastic ice blade
2. Ice tray
3. Thermostat knob
4. Freezer upper drawer
5. Freezer middle drawer
6. Freezer bottom drawer

СЪДЪРЖАНИЕ

ПРЕДИ ИЗПОЛЗВАНЕ НА УРЕДА	14
Инструкция за сигурност	17
Препоръки	17
Инсталация и включване на уреда	18
Преди да използвате хладилника	19
ФУНКЦИИ И ВЪЗМОЖНОСТИ	20
Настройка на термостата	20
Акcesoари	20
Форма за лед	20
Пластмасова стъргалка	20
Предупреждение за температурните настройки	21
ПОДРЕЖДАНЕ НА ХРАНАТА ВЪВ ФРИЗЕРА	21
ПОЧИСТВАНЕ И ПОДДРЪЖКА	22
Размразяване на фризера	23
ТРАНСПОРТ И ПРОМЯНА НА ИНСТАЛИРАНАТА ПОЗИЦИЯ	24
Смяна на посоката на отваряне на вратата	24
ПРЕДИ ДА СЕ ОБАДИТЕ НА ВАШИЯ СЕРВИЗ	24
Съвети за пестене на електроенергия	25
КОМПОНЕНТИ НА ФРИЗЕРА И КАМЕРИТЕ	26

ЧАСТ 1. ПРЕДИ ИЗПОЛЗВАНЕ НА УРЕДА

ПРЕДУПРЕЖДЕНИЕ: Дръжте вентилационните отвори в корпуса на или вградени в уреда чисти.

ПРЕДУПРЕЖДЕНИЕ: Не използвайте механични уреди или други средства за ускоряване на процеса на размразяване, различни от препоръчаните от производителя.

ПРЕДУПРЕЖДЕНИЕ: Не използвайте електрически уреди вътре в отделението за съхранение на хранителни продукти на уреда, освен ако не са от препоръчвания от производителя тип.

ПРЕДУПРЕЖДЕНИЕ: Не повреждайте охладителния кръг.

ПРЕДУПРЕЖДЕНИЕ: За да избегнете риск поради нестабилност на уреда, същият трябва да се фиксира съгласно инструкциите.

- Моделът, който съдържа R600a (охладителят изобутан), естествен газ, не е опасен за околната среда, но е лесно запалим. Когато транспортирате и инсталирате уреда, трябва да се погрижите да се убедите, че нито един от компонентите на хладилната верига не е увреден. В случай на повреда, махнете източниците на топлина или запалване и проветрете стаята, в която уредът е сложен за няколко минути.
- Не съхранявайте взривни вещества, като аерозолни флакони със запалимо съдържание, в този уред.

- Този уред е предназначен да се използва в битови и подобни приложения, като напр;
 - обособени кухненски зони в магазини, офиси и други работни среди
 - ферми, както и от клиенти в хотели, мотели и други жилищни сгради
 - помещения под наем тип легло и закуска
 - Кетъринг и други подобни
- Ако контактът не отговаря на щепсела на хладилника, същият трябва да се смени от производителя, неговият сервизен специалист или друго квалифицирано лице с цел предотвратяване на опасности.
- Този уред не е предназначен за използване от лица (включително деца) с нарушени физични, сензитивни или умствени способности или от такива, които нямат опит и знания, освен ако преди това не са били инструктирани относно начина на използване на уреда от лице, отговорно за тяхната безопасност. Внимавайте деца да не играят с уреда.
- Специално замасен щепсел е свързан към хранящия кабел на вашия хладилник. Този щепсел трябва да се използва със специално замасено гнездо от 16 ампера. Ако нямате такова гнездо вкъщи, моля накарайте квалифициран електротехник да ви монтира.
- Този уред може да се използва от деца, навършили 8-годишна възраст и лица с ограничени физически,

сетивни или умствени способности или липса на опит и познания, ако са наблюдавани или инструктирани относно използването на уреда по безопасен начин и осъзнават съществуващите рискове. Не позволявайте на децата да си играят с уреда. Почистването и поддръжката не трябва да се извършват от деца без надзор.

- Ако хранващият кабел е повреден, същият трябва да се смени от производителя, неговият сервизен специалист или друго квалифицирано лице с цел предотвратяване на опасности.
- Този уред не е предназначен за използване на височини над 2000 м.

Инструкция за сигурност

- **Предупреждение:** Оставете място за вентилационните отвори на уреда.
- Не използвайте механични приспособления за ускоряване на размразяването.
- Не използвайте електрически уреди във хладилната или фризерната камера на уреда.
- Ако сменят стар уред с ключалка, счупете или махнете катинара преди да го изхвърлите, като мярка за сигурност, за да предотвратите заключване на деца вътре, ако си играят в него.
- Старите хладилници и фризери съдържат изолационни газове и охладител, които трябва внимателно да се изхвърлят. Възложете това на местната фирма за изхвърляне на отпадъци. Моля, убедете се, че тръбата на Вашия хладилник не е повредена.



Този уред е обозначен в съответствие с европейската директива 2002/96/EG за стари електрически и електронни уреди (waste electrical and electronic equipment - WEEE).

Тази директива регламентира валидните в рамките на ЕС правила за приемане и използване на стари уреди.

ВАЖНА ЗАБЕЛЕЖКА:

Моля, прочете тази брошура, преди инсталирането и включването на уреда. Производителят не поема никаква отговорност за неправилна инсталация и употреба, описана в книжката.

Препоръки

- Не използвайте адаптори и разклонители, които могат да причинят прегряване или изгаряне.
- Не включвайте стари/ напукани кабели.
- Не извъртайте или превивайте кабелите.



- Не позволявайте на децата да играят с уреда. Децата никога не трябва да сядат на чекмеджетата или да висят на вратата.
- Не използвайте остри метални предмети за премахване на леда от фризерната част; те могат да пукнат или пробият електрическата верига на хладилника и да причинят непоправими щети на уреда. Използвайте приложената пластмасова стъргалка.
- Не включвайте щепсела с мокри ръце.
- Не поставяйте съдове (стъклени бутилки или тенекиени съдове) с течности във фризера, особено газирани течности



тъй като могат да пръснат съда по време на замръзването.

- Бутилки, които съдържат висок процент алкохол, трябва да бъдат добре запечатани и поставени вертикално в хладилника.
- Не пипайте охлаждащата повърхност, особено с влажни ръце тъй като можете да бъдете изгорени или наранени.
- Не яжте лед, който току що е изваден от фризера.
- Ако електрическият проводник е повреден, той трябва да бъде сменен от производителя или сервизния агент.



Инсталация и включване на уреда

- Преди да свържете уреда с ел. мрежа, убедете се, че напрежението, написано на табелката на уреда отговаря на напрежението на Вашето електричество къщи.
- Този уред се свързва на 220-240V и 50 Hz.
- Може да поискате помощ от сервиза, за да инсталирате и включите уреда.
- Ако контактът не става за щепсела на хладилника, сменете контакта с подходящ такъв (най-малко 16 A). Поставете щепсела в контакта с ефективна заземена връзка. Ако контактът не е заземен или щепселът не става, ние Ви предлагаме да се обадите на оторизиран електротехник за помощ.
- Щепселът трябва да бъде достъпен, след като уреда се постави.
- Производителят не е отговорен за повреда за довършване на заземяването, както е описано в това упътване.
- Не излагайте уреда на директна слънчева светлина.
- Не използвайте уреда на открито и не трябва да се излага на дъжда.
- Поставете хладилника далече от топлинни източници и в добре проветряваща се позиция. Хладилникът трябва да бъде най-малко на разстояние 50 см от радиатори, газови или въглищни печки и 5 см от електрически печки.
- Оставете горната част свободна на разстояние на малко 15 см.
- Не слагайте тежки предмети и много неща в уреда.
- Ако уредът е инсталиран до друг хладилник или фризер, трябва да предвидите минимум дистанция 2 см, за да няма кондензация.
- Уредът трябва да стои стабилно и нивелирано на пода. Използвайте двете предни нивелиращи крачета.
- За да имате въздушна циркулация под уреда, пространството под уреда трябва да бъде отворено. Не го покривайте с нищо отгоре.
- От вън хладилника и аксесоарите трябва да се почистват със разтвор от вода и течен сапун; вътрешността на уреда - с хладък разтвор със сода-бикарбонат. След подсушаването, върнете обратно всички аксесоари.
- Инсталирайте пластмасовата пластина за корекция на разстоянието (частта с черни перки в задната част), завъртайки я на 90°, за да не позволите на кондензатора да докосва стената.

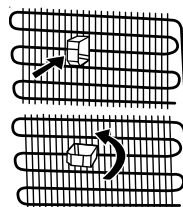

Преди да използвате хладилника

- След като е включен за първи път или след транспортиране, дръжте хладилника в изправено положение в продължение на 3 часа и го включете след това, за да гарантирате ефективното му функциониране. В противен случай може да повредите компресора.
- В хладилника може да има миризма, когато го включите за първи път; миризмата ще изчезне, когато хладилникът започне да охлажда.



ЧАСТ 2. ФУНКЦИИ И ВЪЗМОЖНОСТИ

Настройка на термостата

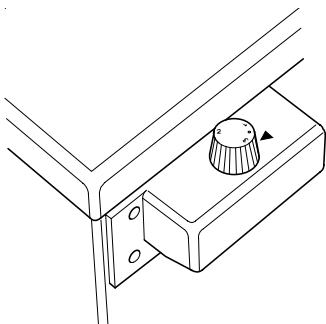

Термостатът поддържа постоянно ниво на температурата в хладилната камера на уреда. За нагласяване на по-ниска температура, превключвайте съответно от 1 до 3.

Important note: *Do not try to rotate knob beyond 1 position it will stop your appliance.*

Степени на термостата:

- 1: За кратко съхраняване на храна в хладилната камера на фризера завъртете превключвателя на термостата между минимална и средна степен.
- 2: За дълго съхраняване на храна, завъртете превключвателя на термостата на средна позиция.
- 3: Максимална позиция на охлаждане. Уредът работи по-дълго.

Обърнете внимание, че околната температура, температурата на продуктите, които поставяте във фризера и честотата на отваряне на вратата на уреда влияят върху вътрешната температура на фризера. Ако е необходимо, превключете степената на термостата.

Акcesoари

Форма за лед

- Напълнете формата с вода и я поставете във фризерната камера.
- След като се получи леда, Вие може само да завъртите формата, както е показано по-долу, за да излезат кубчетата лед.

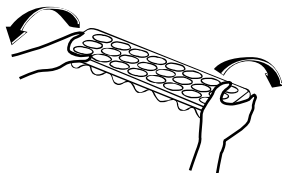
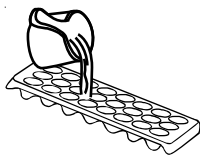

Пластмасова стъргалка

След определен период от време по някои части на фризерното отделение се образува лед. Ледът, образуван се във фризерното отделение, трябва периодично да се отстранява. Ако е необходимо, използвайте включената в доставката пластмасова стъргалка. Не използвайте остри метални предмети. Те могат да прободат охлаждащия кръг и да причинят непоправими щети на уреда.

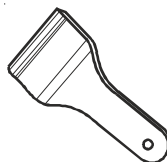

Предупреждение за температурните настройки

- Предупреждение за температурните настройки
- Температурните настройки няма да бъдат изтрити при прекъсване на електричеството.
- Не променяйте настройките преди да сте завършили задаването им.
- Температурните настройки трябва да се задават според честотата на отваряне на уреда, количеството на съхраняваните във фризера хранителни продукти и околната температура.
- Фризерът трябва да бъде стартиран и да работи до 24 часа без прекъсване преди да поставите в него храна, в зависимост от околната температура
- Не отваряйте често вратата на фризера и не поставяйте в него много храна.
- Осигурена е закъснителна функция от 5 минути, за да се предпази компресора, която се задейства при изключване и повторно включване на уреда или при прекъсване на електричеството. Фризерът започва нормална работа след 5 минути.
- Фризерът е проектиран да работи при интервали на околната температура, посочени в стандартите, съобразно климатичния клас, посочен в информационния етикет. Не се препоръчва експлоатацията на хладилника извън температурните граници, във връзка с ефективността на охлаждане.
- Уредът е предназначен за употреба при температура на околната среда в диапазона 16°C - 43°C.

Климатичен клас	Температура на околния въздух
T	16 до 43°C
ST	16 до 38°C
N	16 до 32°C
SN	10 до 32°C

ЧАСТ 3. ПОДРЕЖДАНЕ НА ХРАНАТА ВЪВ ФРИЗЕРА

- Фризерът може да бъде използван за продължително складиране на дълбоко замразени или замразени храни, както и за правене на ледчета.
- Не поставяйте топла храна непосредствено до замразената - може да я размрази.
- Преди да замразите прясна храна (напр. месо, риба или кайма) разделяйте я на порции, според това, как ще я ползвате.
- **При складиране на закупени замразени храни**, инструкциите на тяхната опаковка трябва да бъдат точно спазвани. Ако не е посочен срокът за съхранение, максималната продължителност на складиране е 3 месеца след закупуването им.
- **При покупката на замразени храни** проверете дали са били замразени при нужната температура и дали опаковката не е пробита.
- Замразената храна трябва да бъде пренасяна в подходяща опаковка така, че да се запази качеството и, и да бъде поставена във фризера по възможно най-бързия начин.
- Ако опаковката на замразена храна пропуска или има съмнителна миризма, най-вероятно е била съхранявана неправилно или при неподходяща температура, а съдържанието и е развалено.

- **Продължителността на съхраняване на замразена храна** зависи от околната температура, степента на термостата, колко често се отваря и затваря вратата на фризера, вида на храната и времето, нужно за транспортирането и от магазина до Вашия дом. Винаги спазвайте инструкциите на опаковката и никога не складирайте храна за срок по-дълъг от посочения.
- За бързо замразяване на домашно приготвени храни (и на храни, които искате да замразите) използвайте камерата за бързо замразяване, която има по-голяма замразителна сила. Тя се намира се в средата на фризера (виж стр. 10).
- Използвайте рафта за бързо замразяване, за да замразите домашно приготвените храни (и храните, които искате да замразите) по-бързо, защото той има по-голяма мощност на замразяване. Рафтовете за бързо замразяване са разположени в чекмеджетата в долната част на отделението на фризера (вижте стр. 13).
- **Докато замразявате храна;** използвайте чекмеджетата в долната част.

ЧАСТ 4. ПОЧИСТВАНЕ И ПОДДРЪЖКА

- **Изключете уреда от напрежение, преди почистване.**

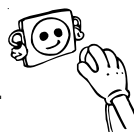

- Никога не почиствайте уреда под течаща вода.



- Фризерната и хладилна камера трябва да бъдат почиствани периодично с разтвор на сода бикарбонат и хладка вода.

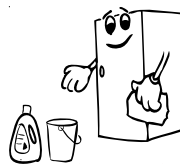

- Почистете аксесоарите отделно със сапун и вода. Не ги слагайте в миялна машина.



- Не използвайте абразивни продукти, разтворители и сапуни. След измиването, изплакнете с чиста вода и подсушете внимателно. Когато приключите с чистенето, включете отново щепсела на уреда със сухи ръце.

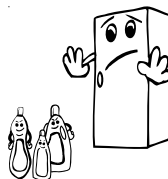

- Трябва да почиствате кондензатора (гърба на уреда) с четка веднъж годишно, за да спестявате енергия и за да увеличавате ефикасността.

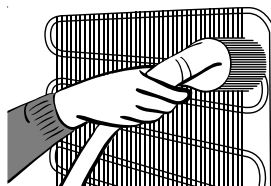

Размразяване на фризера

- Във фризера е възможно да се образува малко количество скреж, в зависимост от продължителността на времето, през което вратата е била отворена или от влагата в него. Особено важно е да се уверите, че няма скреж и лед на местата в близост до фитинга за затваряне на вратата или нейното уплътнение. Това може да доведе до проникване на въздух в камерата и следователно до по-продължителна работа на компресора. Формираният тънък скреж е доста мек и може да се отстрани с четка или пластмасово стъргало. Не използвайте метални или остри стъргала, механични устройства или други средства за ускоряване на процеса на размразяване. Отстранете финия скреж от дъното на корпуса. За да направите това, не е необходимо да изключвате уреда.
- За отстраняването на големи ледени формирования е необходимо да изключите уреда от захранването и да изпразните съдържанието в кашони, които да увиете в дебели одеяла или хартия, за да поддържате температурата им ниска. Размразяването се извършва най-ефективно, когато фризерът е почти празен и трябва да се извърши възможно най-бързо, за да се предотврати нежелано увеличаване на температурата на продуктите.
- Не използвайте метални или остри стъргала, механични устройства или други средства за ускоряване на процеса на размразяване. Увеличаването на температурата на пакетите със замразена храна по време на размразяване съкращава годността им. Ако се приеме, че съдържанието на фризера е добре увито и поставено на прохладно място, продуктите могат да издържат няколко часа.
- Подсушете вътрешността на отделението с гъба и чиста кърпа.
- За да ускорите процеса на размразяване в отделението на фризера, можете да поставите един или повече съдове, изпълнени с топла вода.
- Проверявайте замразените пакети, когато ги връщате във фризера, и ако някои от тях са омекнали, е необходимо да ги консумирате в рамките на 24 часа или да ги приготвите и да ги замразите отново.
- След края на размразяването почистете вътрешността с разтвор на малко сода бикарбонат във вода и след това я подсушете добре. Измийте подвижните части по същия начин и ги върнете на място. Свържете отново уреда към захранването и го оставете 2-3 часа на настройка номер 5 преди да поставите храната в него.

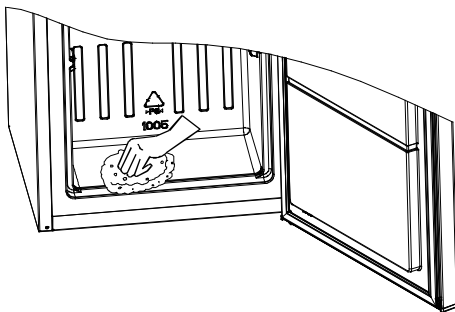

ЧАСТ 5. ТРАНСПОРТ И ПРОМЯНА НА ИНСТАЛИРАНАТА ПОЗИЦИЯ

Транспортиране и променяне на инсталираната позиция

- При транспортирането уредът трябва да бъде вързан със здраво въже. Правилата, написани на кашона трябва да се спазват по време на транспортирането.
- Преди транспортиране или променяне на инсталирана позиция, всичко подвижни елементи (в т. ч. рафтове) трябва да се извадят или фиксират с лепенки, за да се предотврати разместването им.

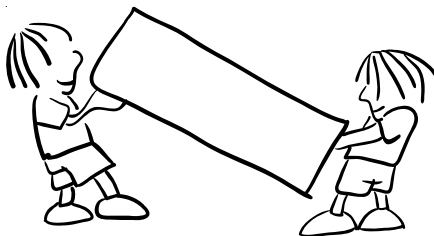

Смяна на посоката на отваряне на вратата (При някои модели)

В случай, че се нуждаете от смяна на посоката на отваряне на вратата, моля консултирайте се с Вашия сервиз.

ЧАСТ 6. ПРЕДИ ДА СЕ ОБАДИТЕ НА ВАШИЯ СЕРВИЗ

Ако Вашият хладилник не работи правилно, проблемът може да бъде дребен, и поради тази причина проверете следното, преди да се обадите на електротехника, за да спестите време и пари.

Какво да правите, ако Вашият уред не работи?

Проверете дали:

- Няма ток, (ЗЕЛЕНАТА лампа не свети),
- Бушоните не са изгорели,
- Настройката на термостата е на позиция « • » ,
- Контактът е задоволителен. За да проверите това, включете в него друг уред, който знаете, че работи в същия контакт.

Какво да правите, ако Вашият уред не работи добре? (Червената лампа е включена)

Проверете дали:

- Дали не сте претоварили уреда,
- Термостатът е на позиция “1” (и ако е така, го настройте)
- Вратите са затворени правилно,

- Няма прах по кондензатора,
- Има достатъчно място до задната и странични стени.

Ако няма шум:

Охлаждащият газ, който циркулира в хладилника може да прави лек шум (на бълбукане), дори когато компресорът не работи. Не се тревожете, това е съвсем нормално. Ако тези звуци са различни, проверете дали:

- Уредът е добре нивелиран;
- Нищо не се докосва до задната му част;
- Частите на хладилника вибрират.

Ако вашия хладилник не охлажда достатъчно:

Вашият хладилник е проектиран да работи на температурни интервали съгласно стандартите, в зависимост от климатичния клас, посочен на информационния етикет. Не се препоръчва хладилникът да работи в среда, която се характеризира с температури извън посочените интервали от гледна точка на ефективност на охлаждане.

Препоръки

- Ако уредът не се използва дълго време (например, по време на лятната отпуската), извадете от контакта или сложете термостата на позиция “•” и почистете уреда и оставете уреда отворен, за да предотвратите формирането на плесен и мирис.
- За да спрете уреда напълно, извадете щепсела от контакта (за да почистите и за да оставите вратите отворени).

Съвети за пестене на електроенергия

- 1– Монтирайте уреда в хладно и добре проветриво помещение, като същото не трябва да е изложено на директна слънчева светлина или да е разположено в близост до източници на топлина (радиатор, печка и т.н.). В противен случай използвайте изолационна плоча.
- 2– Оставете храната и напитките да се охладят извън уреда.
- 3– Когато размразявате замразена храна, поставете я в отделението на хладилника. Ниската температура на замразената храна ще помогне за охлаждането на отделението на хладилника, когато същата се размразява. По този начин се пести електроенергия. Ако замразената храна се остави отвън, това ще доведе до повишено потребление на електроенергия.
- 4– Напитките трябва да са затворени. В противен случай в уреда се образува влага. Това води и до увеличаване на времето за работа. Затворените напитки помагат да се запази тяхната миризма и вкус.
- 5– Когато поставяте храна и напитки, отваряйте вратата на уреда възможно най-малко.
- 6– Дръжте плътно затворени капациите на отделните чекмеджета с различна температура (чекмедже за плодове и зеленчуци и т.н.).
- 7– Уплътнението на вратата трябва да е чисто и гъвкаво. Сменете уплътнението, ако е повредено.

ЧАСТ 7. КОМПОНЕНТИ НА ФРИЗЕРА И КАМЕРИТЕ

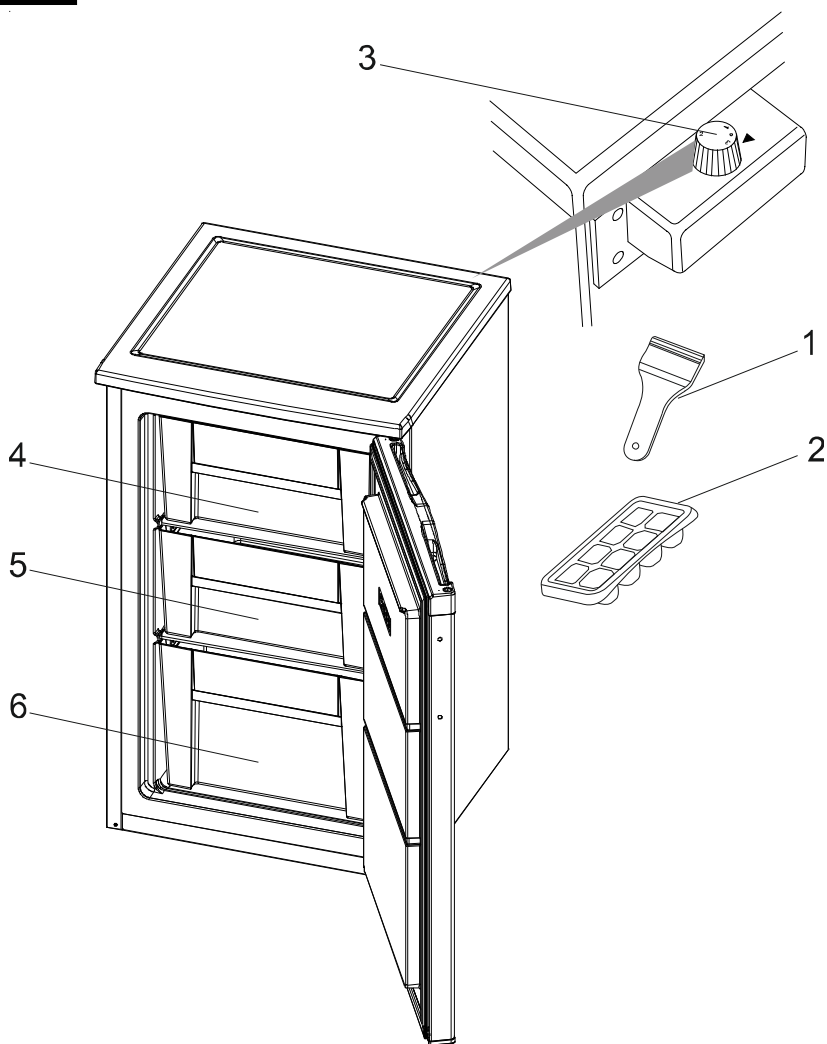

Това представяне е само информационно за частите на уреда.
Частите може да се различават в зависимост от модела.

1. ПЛАСТМАСОВИ ЛЕД БЛЕЙД
2. ВАНА ЗА ЛЕД
3. ПРЕВКЛЮЧАТЕЛ НА ТЕРМОСТАТА
4. КАПАК НА КАМЕРАТА ЗА ЗАМРАЗЯВАНЕ
5. КАМЕРА ЗА БЪРЗО ЗАМРАЗЯВАНЕ
6. ДОЛНА КУТИЯ ЗА СЪХРАНЕНИЕ НА ПРОДУКТИ

